

Luft/vattenvärmepump NIBE S2125

NIBE S2125 är en intelligent inverterstyrd luft/vattenvärmepump. Med NIBE inomhusmoduler bildar den ett högeffektivt klimatsystem för ditt hem. Värmepumpen ger optimerade besparingar eftersom den automatiskt anpassar sig efter hemmets värmebehov.

NIBE S2125 har en optimerad årsvärmefaktor* vilket ger en låg driftskostnad och varmvatten med hög prestanda. Arbetsområdet ger en framledningstemperatur på upp till 75 °C. Vid en utomhustemperatur på ner till -25 °C levereras fortfarande upp till 65 °C, samtidigt som ljudnivån är låg. Finns i två effektstorlekar, 8 och 12.

Tillsammans med NIBE S-seriens inomhusmodul med inbyggd wifi-uppkoppling och möjlighet till trådlösa tillbehör blir den en naturlig del av ditt uppkopplade hem. Den smarta tekniken justerar inomhusklimatet automatiskt och ger dig fullständig kontroll över systemet från din smartphone eller surfplatta. Hög komfort och låg energiförbrukning – samtidigt som du gör naturen en tjänst.

- Optimerad årsvärmefaktor* och låg driftskostnad
- Arbetsområde upp till 75 °C framledningstemperatur och 65 °C vid -25 °C utomhustemperatur.
- Ny design för låg ljudnivå.

*NIBE S2125 har SCOP 5,0 (Medelklimat 35/55 °C) och SCOP >4,1 (Kallt klimat 35/55 °C) enligt Europeisk Norm, EN 14825:2018, d.v.s gällande standard för bestämning av referens årsverkningsgrad, SCOP. Gäller S2125 -8 och -12.



Så här fungerar NIBE S2125

Installationsprincip

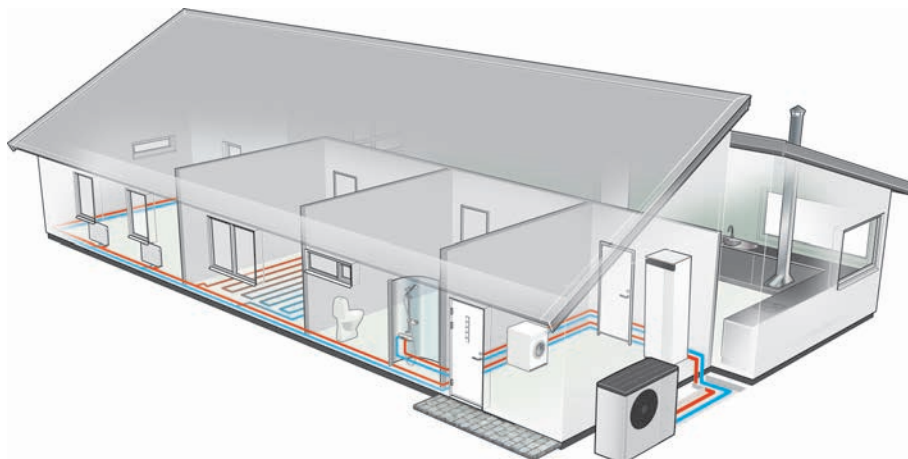

S2125 – en del av ditt klimatsystem där S2125 är avsedd att kombineras med någon av inomhusmodulerna VVM eller styrmodulerna SMO.

Tillsammans med en inomhusmodul bildar S2125 en komplett värme-/kyl- och varmvattenanläggning. Våra flexibla inomhusmoduler ger en effektiv uppvärmning och hög varmvattenprestanda. VVM inomhusmoduler är kompletta med ett smart och användarvänligt styrsystem, varmvattenberedare, tillsats, självreglerande cirkulationspump, m.m.

Styrmodulerna, SMO, erbjuder en flexibel systemlösning som enkelt kan skräddarsys. Till system med SMO väljs övriga komponenter såsom varmvattenberedare, tillsats och övriga tillbehör efter anläggningens förutsättningar.

Till NIBEs inomhusmoduler och styrmoduler finns ett brett urval av systemlösningar och ett brett sortiment av tillbehör.

KOMPATIBLA INOMHUSMODULER (VVM) OCH STYRMODULER (SMO)

	<i>VVM S320</i>	<i>VVM S325</i>		<i>SMO S40</i>
<i>S2125-8</i>	X	X		X
<i>S2125-12</i>	X	X		X

INOMHUSMODULER

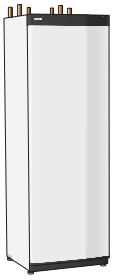

VVM S320

Rostfritt stål, 3x400 V

Art nr 069 196

RSK nr 620 38 63

VVM S320

Koppar, 3x400 V

Art nr 069 195

RSK nr 620 38 31

VVM S325

Koppar, 3x400 V

Art nr 069 202

RSK nr 620 38 32

IT'S IN OUR NATURE

STYRMODULER
SMO S40

Styrmodul

Art nr 067 654

RSK nr 621 24 69



Funktionsprincip

Funktionsprincip med varmvatten och ett värmesystem.

Värmebärarsidan och tappvarmvattensidan ska förses med erforderlig säkerhetsutrustning enligt gällande regler.

SYMBOLNYCKEL

Symbol	Betydelse
	Avstängningsventil
	Avtappningsventil
	Backventil
	Cirkulationspump
	Expansionskärl
	Filterkulventil
	Manometer
	Säkerhetsventil
	Trimventil
	Växelventil/shunt
	Styrmodul
	Luft/vatten-värmepump
	Radiatorsystem
	Tappvarmvatten
	Varmvattenberedare

FÖRKLARING

XL1 Anslutning, värmebärare ut ur S2125

XL2 Anslutning, värmebärare in till S2125

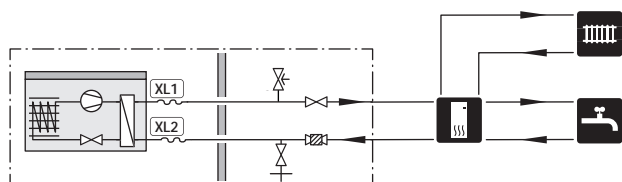

Bra att veta om NIBE S2125



S2125 omfattas av en 3-årig produktgaranti.



I S2125 ingår sex års Trygghetsförsäkring, vilken är ett komplement till hem-, villa- eller fritidshusförsäkringen. Trygghetsförsäkringen kan därefter förlängas årsvis upp till 16 år.

För fullständiga villkor, se nibe.se.

Transport

S2125 ska transporteras och förvaras stående.

Säkerställ att värmepumpen inte kan ramla omkull under transport.

Kontrollera att värmepumpen inte skadats under transporten.

Uppställning och placering

- Placera värmepumpen på lämplig plats utomhus så att det inte finns risk att köldmediet, vid ett eventuellt läckage, kan strömma in genom ventilationsöppningar, dörrar eller liknande öppningar. Inte heller på annat sätt utgöra fara för människa eller egendom.
- Om värmepumpen är placerad på en plats där ett eventuellt köldmedieläckage kan ansamlas, exempelvis under markplan (i en svacka eller nedsänkt nisch), ska installationen uppfylla samma krav som gäller för gasdetektering och ventilation av maskinrum. Krav med hänsyn till antändningskällor ska tillämpas där det är lämpligt.
- Placera S2125 utomhus på ett fast vågrätt underlag som tål dess tyngd, helst betongfundament. Används betongplintar ska dessa vila på makadam eller singel.
- Förångarens underkant ska vara som lägst i nivå med genomsnittligt lokalt snödjup. Fundamentet bör vara minst 70 mm högt.
- S2125 bör inte ställas upp intill ljudkänsliga väggar t ex intill sovrum.

- Se även till så att uppställningen inte medför obehag för grannarna.
- S2125 ska inte placeras så att rundgång av uteluften kan ske. Rundgång innebär lägre effekt och sämre verkningsgrad.
- Förångaren behöver skyddas mot direkt vind / blåst, då detta påverkar avfrostningsfunktionen negativt. Placera S2125 skyddad från vind / blåst mot förångaren.
- Kondensvatten samt smältvatten vid avfrostning kan förekomma i mindre mängd. Kondensvatten ska ledas till dagvattenbrunn eller liknande.
- Iakttag försiktighet så att värmepumpen inte repas vid installationen.

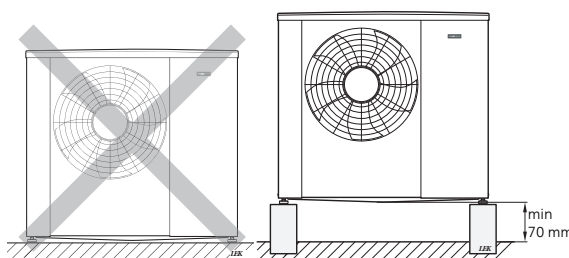

Placera inte S2125 direkt på gräsmatta eller annat icke fast underlag.

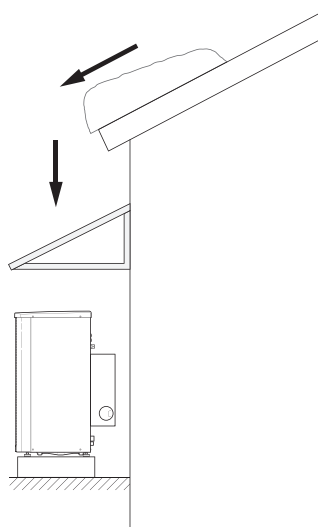

Om risk för snöoras från taket föreligger ska ett skyddande tak eller liknande monteras över värmepump, rör och kablage.

LYFT FRÅN GATAN TILL UPPSTÄLLINGSPLATS

Om underlaget tillåter är det enklast att använda en handtruck för att köra fram S2125 till uppställningsplatsen.

Tyngdpunkten är förskjuten till ena sidan (se tryck på emballage).

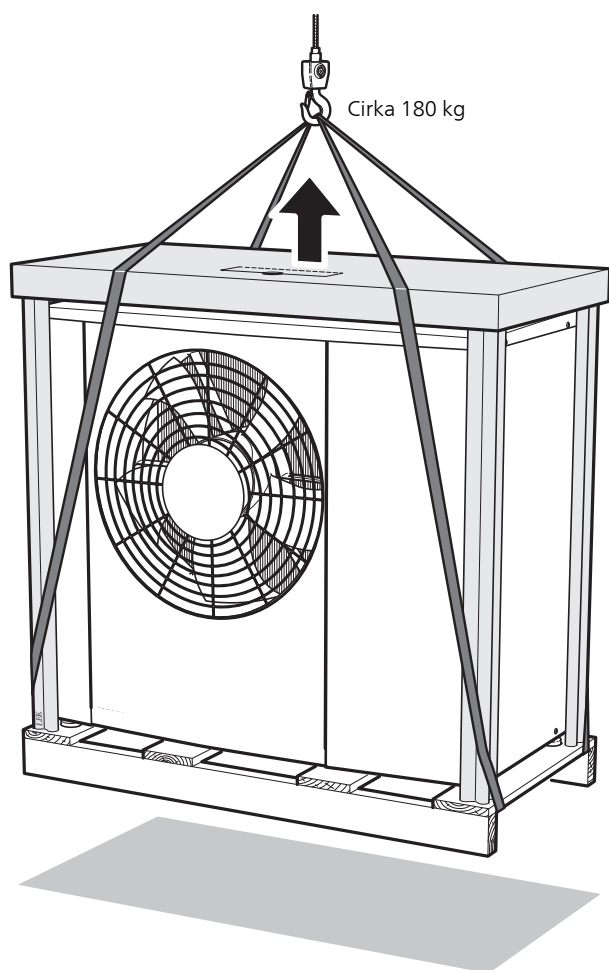

Bipackade komponenter

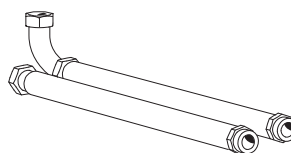

2 st. flexrör (DN25, G1")
med 4 st. packningar

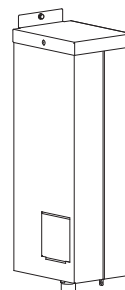

1 st. automatisk gassepara-
tor

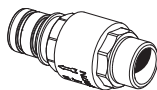

1 st. backventil

Behöver S2125 transporteras över mjukt underlag, t ex gräsmatta, rekommenderar vi en kranbil som kan lyfta den till uppställningsplatsen. När S2125 lyfts med kran ska emballaget vara orört.

Om kranbil inte kan användas går det att transportera S2125 med en förlängd säckkärra. S2125 ska tas från den tyngsta sidan och man behöver vara två personer för att få upp S2125.

LYFT FRÅN PALL TILL SLUTLIG PLACERING

Före lyftet demonteras emballaget liksom lastsäkringen mot pallen.

Placera lyftstroppar runt varje maskinfot. För lyftet från pallen till fundamentet krävs fyra personer, en för varje lyftstropp.

Installationsutrymme

Avståndet mellan S2125 och husvägg ska vara minst 350 mm, men inte mer än 500 mm vid vindutsatta lägen. Fritt utrymme ovanför S2125 ska vara minst 1 000 mm. Fritt utrymme framför ska vara minst 1 000 mm för ev. framtida service.

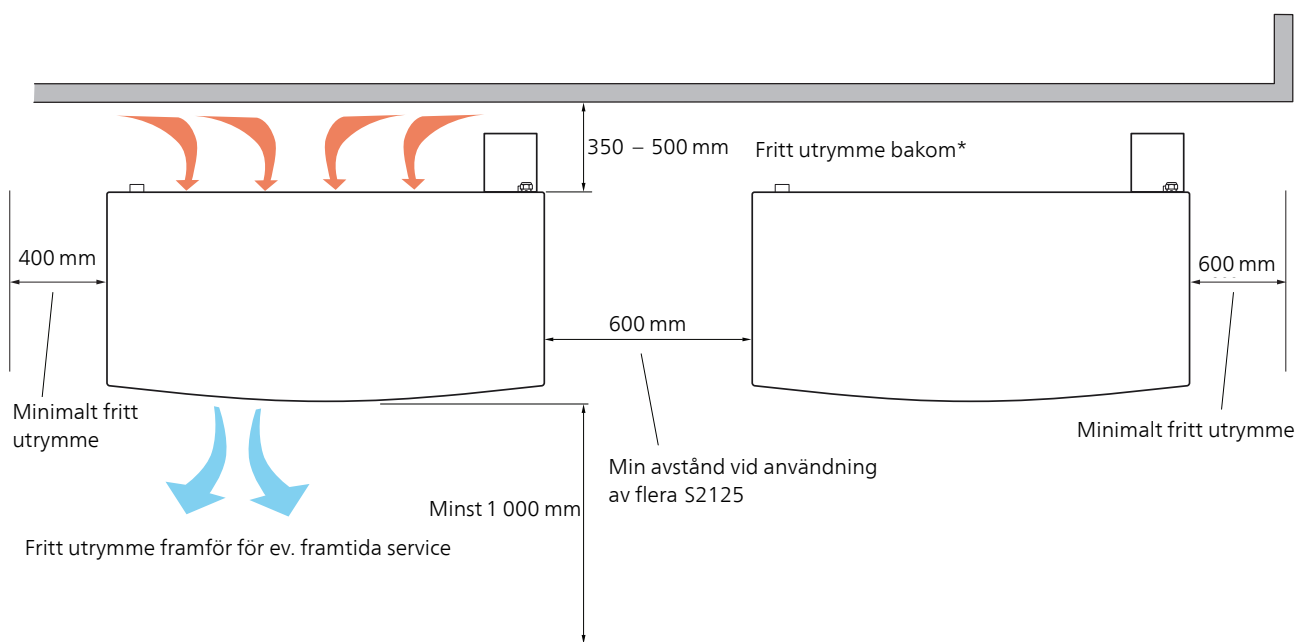

* Utrymmet bakom får inte överstiga 500 mm vid vindutsatta lägen.

Installation

Installationskontroll

Enligt gällande regler ska värmeanläggningen genomgå installationskontroll innan den tas i bruk. Kontrollen får endast utföras av person som har kompetens för uppgiften och ska dokumenteras. Ovanstående gäller slutna vämesystem.

Utbyte av värmepump får inte ske utan förnyad kontroll.

Kondensvattentråg

Kondensvattentråget samlar upp och leder bort kondensvattnet.

Det är viktigt för värmepumpens funktion att avledningen av kondensvattnet fungerar samt att utloppet på kondensvattenröret är placerat så att huset inte kan ta skada. Kondensvattenavledning bör kontrolleras regelbundet, särskilt under hösten. Rengör vid behov.

Rör med värmekabel för dränering av kondensvattentråget ingår inte. För att säkerställa funktionen bör tillbehöret KVR 11 användas.

- Kondensvattnet (upp till 50 liter/dygn) som samlas upp i tråget ska ledas bort via ett rör till ett lämpligt avlopp där kortast möjliga sträcka utomhus rekommenderas.

- Den del av röret som inte ligger frostfritt måste vara uppvärmt av värmekabel för att förhindra igenfrysning. Rör med värmekabel för dränering av kondensvattentråget ingår inte.

För att säkerställa funktionen bör tillbehöret KVR 11 användas.

- Dra röret med en fallande lutning från S2125.
- Utloppet på kondensvattenröret måste ligga på frostfritt djup alternativt inomhus (med reservation för lokala bestämmelser och regler).
- Använd vattenlås vid installationer där luftcirkulation kan förekomma i kondensvattenröret.
- Isoleringen ska sluta tätt mot kondensvattentråget.

AVLEDNING AV KONDENSVATTEN

Stenkista

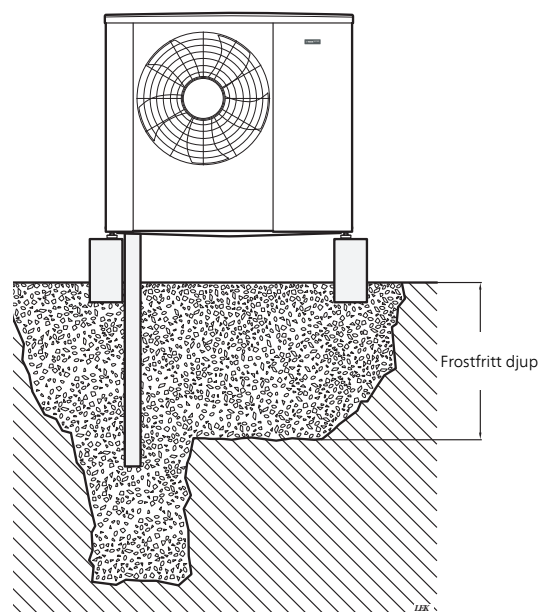

Om huset har källare ska stenkistan placeras på ett sådant sätt att kondensvattnet inte påverkar huset. Annars kan stenkistan placeras rakt under värmepumpen.

Avlopp inomhus

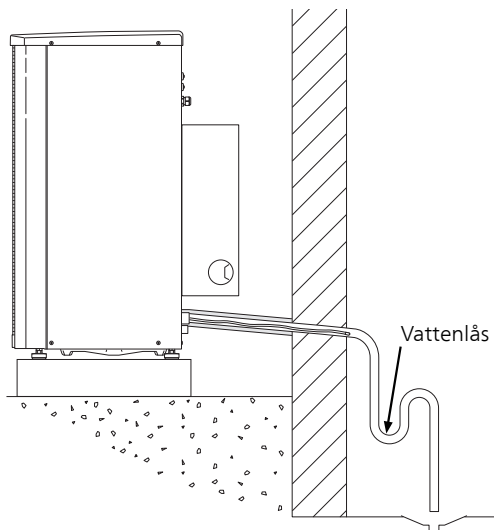

Kondensvattnet leds till avlopp inomhus (med reservation för lokala bestämmelser och regler).

Vid rördragning inomhus ska kondensvattenrör kondensisoleras.

Dra röret med en fallande lutning från S2125.

Kondensvattenröret måste ha ett vattenlås för att förhindra luftcirkulation i röret.

Rördragning insida hus ingår inte.

Stuprörsavlopp

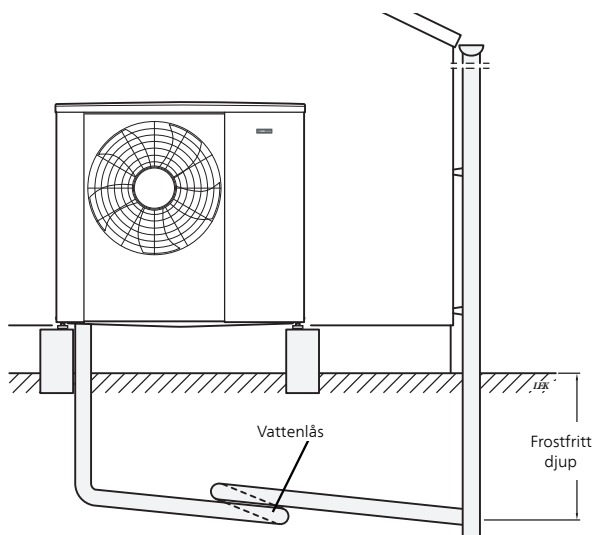

Dra röret med en fallande lutning från S2125.

Kondensvattenröret måste ha ett vattenlås för att förhindra luftcirkulation i röret.

Om inte något av de rekommenderade alternativen används måste god avledning av kondensvatten tillses.

Röranslutning

Rörinstallationen ska utföras enligt gällande regler.

Rördimension bör inte understiga rekommenderad rördiameter enligt tabellen. Varje system måste dock dimensioneras individuellt för att klara rekommenderade systemflöden.

MINSTA SYSTEMFLÖDEN

Anläggningen ska vara dimensionerad för att lägst klara minsta avfrostningsflöde vid 100% pumpdrift, se tabell.

Luft/vatten- värmepump	Minsta flöde vid avfrost- ning (100% pumphastig- het (l/s)	Minsta re- kommendera- de rördimen- sion (DN)	Minsta re- kommendera- de rördimen- sion (mm)
S2125-8 (1x230V)	0,32	25	28
S2125-8 (3x400V)			
S2125-12 (3x400V)			

Ett underdimensionerat system kan innebära skador på produkten samt medföra driftsstörningar.

S2125 arbetar upp till en returtemperatur av ca 65 °C och en utgående temperatur från värmepumpen av ca 75 °C.

S2125 är inte utrustad med avstängningsventiler på vattensidan, utan sådana måste monteras för att underlätta eventuell framtida service. Returtemperaturen begränsas av returledningsgivaren.

VATTENVOLYMER

Beroende på storlek på din S2125 krävs en tillgänglig vattenvolym för att undvika korta drifttider och för att kunna avfrostas. För optimal drift av S2125 rekommenderas en minimalt tillgänglig vattenvolym på 10 liter gånger storlekssiffran. T.ex. S2125-12: 10 liter x 12 = 120 liter. Detta gäller individuellt för värme- respektive kylsystem.

RÖRKOPPLING, VÄRMEBÄRARE

En lista över kompatibla produkter hittar du i avsnitt "Kompatibla inomhusmoduler (VVM) och styrmoduler (SMO)".

Det är skillnad mellan inkoppling mot styrmodul jämfört med inkoppling mot inomhusmodul. Se även installatörs-handboken för din styrmodul / inomhusmodul.

Värmepumpen ska avluftas vid den övre anslutningen (XL1) med avluftningsnippeln på bipackat flexrör.

Montera följande:

- säkerhetsventiler
- avtappningsventil och avstängningsventiler
För att kunna tömma värmepumpen vid längre strömvabrott.
- backventil
- laddpump
- expansionskärl
- tryckmätare
- filterkulventil eller smutsfilter

Monteras före inloppet, det vill säga den nedre anslutningen (XL2) på värmepumpen.

- växelventil
Vid inkoppling mot styrmodul och om systemet ska kunna arbeta mot både klimatsystem och varmvattenberedare.
- trimventil
Vid inkoppling mot styrmodul och varmvattenberedare.

Värmepumpen ska avluftas vid den övre anslutningen (XL1) med avluftningsnippeln på bipackat flexrör.

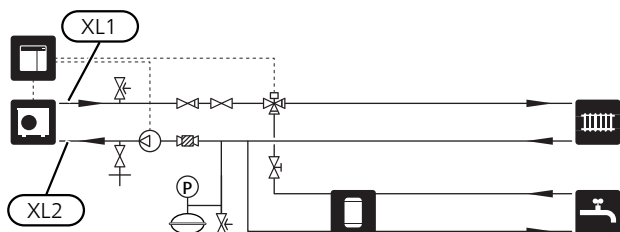

Bilden visar inkoppling mot styrmodul.

Laddpump

Laddpumpen (ingår inte i produkten) matas och styrs från inomhusmodulen / styrmodulen. Den har en inbyggd frysskyddsfunktion och ska därför inte stängas av vid frysrisk.

Vid temperatur under +2 °C går laddpumpen periodvis, för att förhindra att vattnet fryser i laddkretsen. Funktionen skyddar även mot för hög temperatur i laddkretsen.

Tryckfall, kondensor

Tryckfall
(kPa)

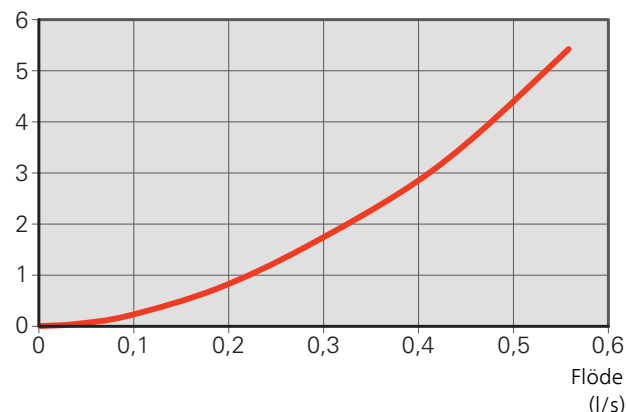

Rörisolering

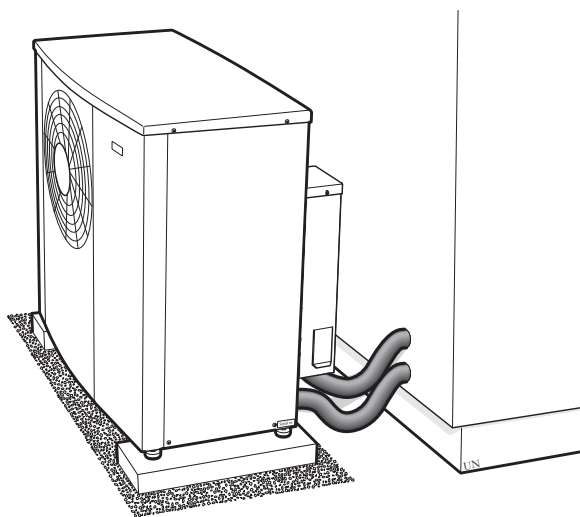

Isolera samtliga rör utomhus med minst 19 mm tjock rörisolering.

Installationsalternativ

S2125 kan kopplas in på många olika sätt. För alla installationsalternativ gäller att erforderlig säkerhetsutrustning ska monteras enligt gällande regler.

Se nibe.se för fler och mer detaljerade installationsalternativ.

Elanslutning

- Elektrisk installation och ledningsdragning ska utföras enligt gällande nationella bestämmelser.
- Före isolationstest av fastigheten ska S2125 bortkopplas.
- Om automatsäkring används ska denna minst ha utlösningsskarakteristik "C". Se avsnitt "Tekniska data" i Installatörshandboken för S2125.
- Om fastigheten har jordfelsbrytare bör S2125 försees med en separat sådan.
- S2125 ska installeras via allpolig brytare. Kabelarea ska vara dimensionerad efter vilken avsäkring som används.
Jordfelsbrytaren bör ha en märkutlösningssström på högst 30 mA. Inkommande matning ska vara 400V 3N~ 50Hz via elcentral med säkringar.
- Förläggning av kablar för starkström samt signalkablar ska göras bakifrån i kabelgenomföringarna på värmepumpens högra sida, sedd framifrån.
- Kommunikationskabeln ska vara en skärmad kabel med tre ledare.
- Laddpumpen ansluts till styrmodulen. Se var laddpumpen ska anslutas i installationshandboken för din styrmodul.

Underhåll

Då din värmepump är placerad utomhus måste ett visst yttre underhåll utföras.

Bristande tillsyn kan medföra allvarliga skador på S2125 som ej täcks av garantin.

Kontroll av galler och bottenplatta på S2125

Du ska regelbundet under hela året se till att gallren inte blockeras av löv, snö eller annat.

Du bör hålla extra uppsikt vid kraftig vind och/eller snöfall då detta förorsakar att gallren sätts igen.

Kontrollera även att avrinningshål i bottenplattan är fria från smuts och löv.

Kontrollera regelbundet att kondensvattnet avleds korrekt genom kondensvattenröret. Fråga din installatör vid behov av hjälp.

HÅLL FRITT FRÅN SNÖ OCH IS

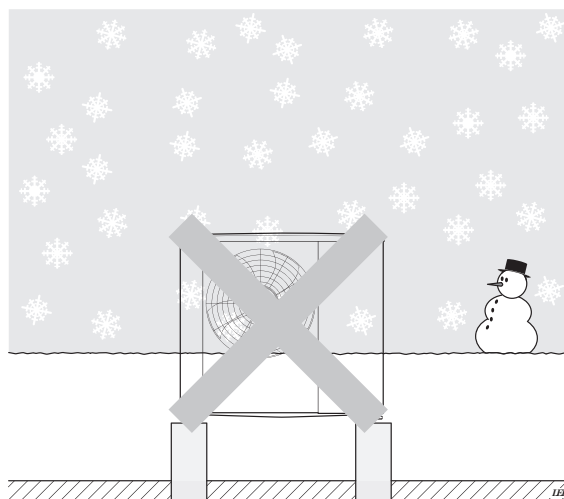

Undvik uppbyggnad av snö som täcker för gallren och avrinningshål på S2125.

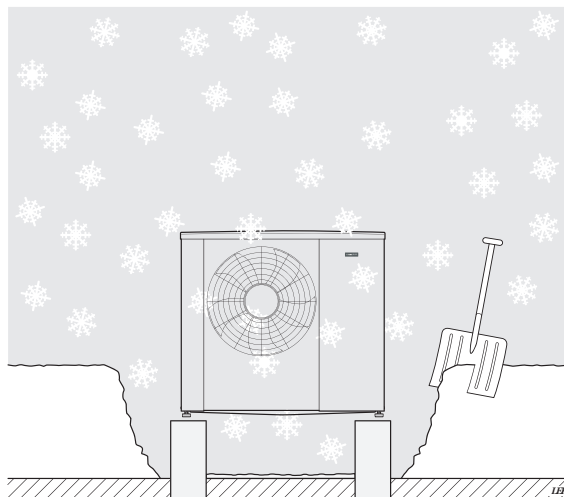

Håll fritt från snö och/eller is.

Rengöring av ytterhölje

Vid behov kan du rengöra ytterhöljet med en fuktad trasa.

Du bör iakttaga försiktighet så värmepumpen inte repas vid rengöringen. Undvik att spola med vatten in i gallerna eller på sidorna på ett sådant sätt att vatten kan tränga in i S2125. Undvik även att S2125 kommer i kontakt med alkaliska rengöringsmedel.

Funktioner

När inkoppling mot NIBE inomhusmodul / styrmodul (VVM / SMO) är klar, kan du styra din anläggning via inomhusmodulen / styrmodulen.

Styrning, allmänt

Inomhustemperaturen är beroende av flera olika faktorer. Under den varmare årstiden räcker oftast solinstrålning och värmeavgivning från människor och apparater för att hålla huset varmt. När det blir kallare ute behöver klimatsystemet hjälpa till att värma huset. Ju kallare det blir ute desto varmare måste radiatorerna/golvslingorna vara.

Styrning av värmeproduktionen sker med principen "flytande kondensering", vilket innebär att den temperaturnivå som behövs för uppvärmning vid en viss utetemperatur bestäms utifrån insamlade värden från utegivare och framledningsgivare. Rumsgivaren kan även användas för kompensering av avvikelser i rumstemperatur.

Värmeproduktion



Värmepumpens framledningstemperatur kommer att pendla runt det teoretiskt önskade värdet.

Reglering av värme-/kyltillförsel till huset sker enligt vald inställning av värmekurva (alternativt kylkurva). Efter justering tillförs rätt värmemängd för den aktuella utetemperaturen. Värmepumpens framledningstemperatur kommer att pendla runt det teoretiskt önskade värdet.

EGEN KURVA

Inomhusmodulen/styrmodulen har förprogrammerade icke linjära värmekurvor. Möjligheten finns även att skapa en egendefinierad kurva. Denna är en styckvis linjär kurva med ett antal knäckpunkter. Man väljer knäckpunkter och de temperaturer som hör till.

Varmvattenproduktion



Start av varmvattenladdning sker när temperaturen har sjunkit till inställd starttemperatur.

Varmvattenladdningen stoppas när vattentemperaturen vid varmvattengivaren har uppnåtts.

Vid tillfälligt större varmvattenbehov finns en funktion kallad "Mer varmvatten".

Vid tillfälligt större varmvattenbehov finns en funktion som gör att temperaturen tillfälligt kan ökas till en högre temperatur i upp till 12 timmar eller genom en engångshöjning (valbart i menysystemet).

Möjlighet finns även att ställa in anläggningen i semesterläge, vilket gör att lägsta möjliga temperatur erhålls utan frysrisk.

Enbart tillsats

ENBART TILLSATS

Inomhusmodulen (VVM), som är kopplad till S2125, kan användas med enbart tillsats (elpanna) för att producera värme och varmvatten, exempelvis innan utomhusmodulen är installerad.

Larmindikeringar



Vid larm lyser statuslampan rött i styrmodulens / inomhusmodulens display. Detaljerad information, beroende på fel, visas i displayen.

Vid varje larm skapas en larmlogg som sparar ett antal temperaturer, tidpunkt och driftstatus.

Displayen



Inomhusmodulen (VVM) / styrmodulen (SMO) styrs med hjälp av en tydlig och lättanvänd display.

På displayen visas instruktioner, inställningar och driftinformation. Du kan enkelt navigera mellan olika menyer och alternativ för att ställa in den komfort eller få den information du önskar.

Displayenheten är utrustad med USB-uttag som kan användas till att uppdatera programvaran och spara loggad information i inomhusmodulen / styrmodulen.

Om du ansluter produkten till nätverket kan du uppgradera mjukvaran utan att använda USB-porten. Se avsnitt "myUplink".

Om du ansluter inomhusmodulen/styrmodulen till nätverket kan du uppgradera mjukvaran utan att använda USB-porten. Se avsnitt "myUplink".

Besök myuplink.com och klicka på fliken "Mjukvara" för att ladda ner senaste gällande mjukvara till anläggningen.

myUplink



Med myUplink kan du styra anläggningen – var du vill och när du vill. Vid en eventuell driftstörning får du larm direkt i mejlen eller en push-notis till myUplink-appen, vilket ger möjlighet till snabba åtgärder.

Besök myuplink.com för mer information.

SPECIFIKATION

Du behöver följande för att myUplink ska kunna kommunicera med din anläggning:

- trådlöst nätverk eller nätverkskabel
- internetuppkoppling
- konto på myuplink.com

Vi rekommenderar våra mobilappar för myUplink.

TJÄNSTEUTBUD

myUplink ger dig tillgång till olika tjänstenivåer. Basnivån ingår och utöver den kan du välja två premiumtjänster mot en fast årsavgift (avgiften varierar beroende på valda funktioner).

MOBILAPPAR FÖR MYUPLINK

Mobilapparna finns att ladda ner kostnadsfritt där du vanligen hämtar dina mobilappar. Inloggning i mobilappen sker med samma kontouppgifter som på myuplink.com.

NIBE SMART PRICE ADAPTION™



Smart Price Adaption anpassar värmepumpens förbrukning efter vilken tid på dygnet elpriset är som lägst. Detta ger möjlighet till besparingar, förutsatt att timprisabonnemang är tecknat hos elleverantören.

Funktionen bygger på att timpriser för det kommande dygnet hämtas via myUplink. Internetuppkoppling samt konto på myUplink är nödvändigt för att kunna använda funktionen.

SMARTA HEM

När du har ett smarta hem-system som kan kommunicera med myUplink kan du genom att aktivera funktionen "smarta hem" styra anläggningen via en app.

Genom att låta uppkopplade enheter kommunicera med myUplink blir ditt värmesystem en naturlig del av ditt smarta hem och ger dig möjligheten att optimera dess drift.

Tänk på att funktionen "smarta hem" kräver myUplink för att fungera.

NIBE SMART ENERGY SOURCE™



Smart Energy Source™ prioriterar hur / i vilken mån varje dockad energikälla ska användas. Här kan du välja om systemet ska använda den för tillfället billigaste energikällan. Du kan också välja att systemet ska använda den för tillfället mest koldioxidneutrala energikällan.

Tekniska uppgifter

Arbetsområde värme

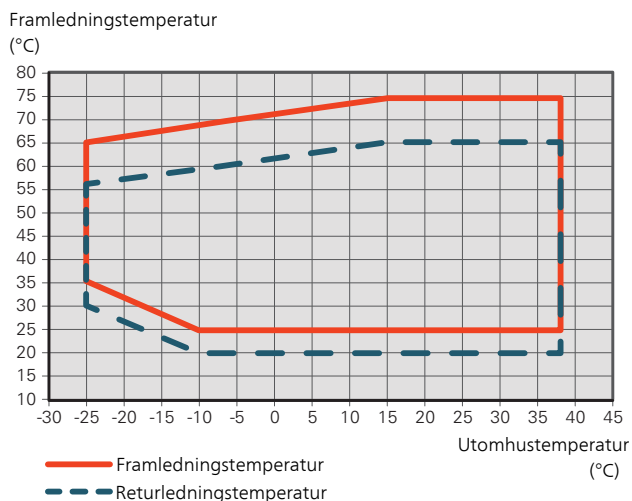

Effekt vid värmedrift

Maximal och minimal avgiven effekt vid kontinuerlig drift. Avfrostning är inte inkluderad.

S2125-8

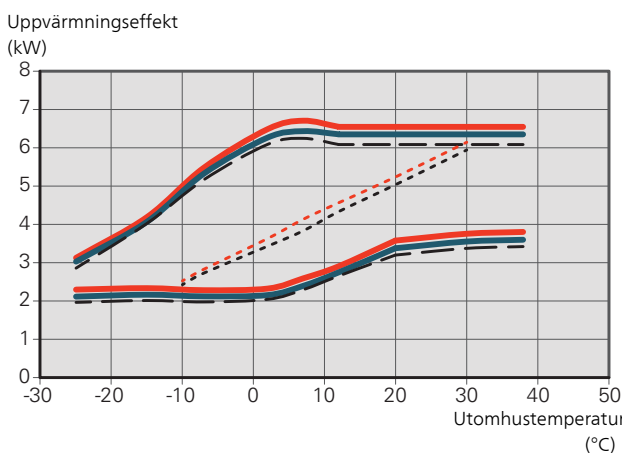

Arbetsområde kyla

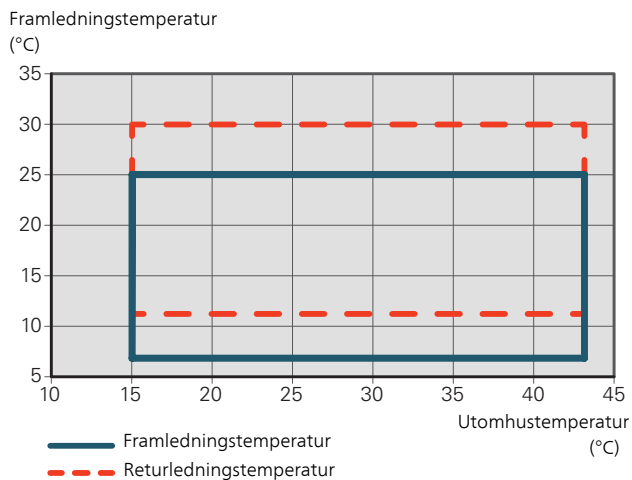

S2125-12

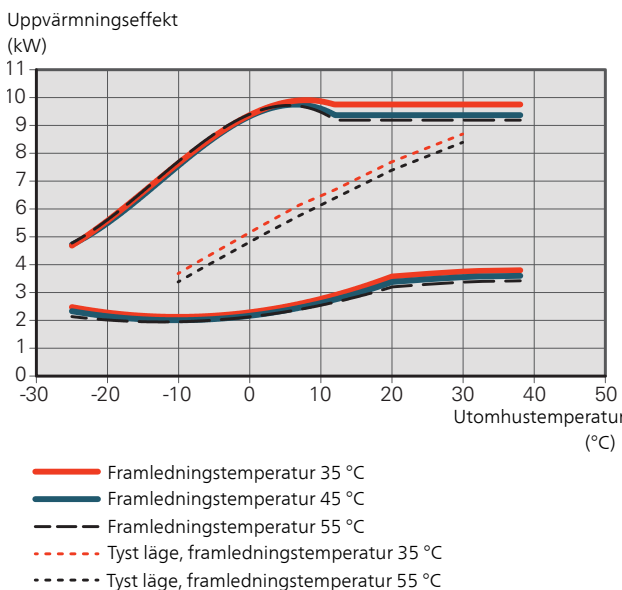

Under kort tid är det tillåtet att ha lägre arbetstemperaturer på vattensidan, t.ex. vid uppstart.

Effekt vid kyl drift

Maximal och minimal avgiven effekt vid kontinuerlig drift.

S2125-8, -12

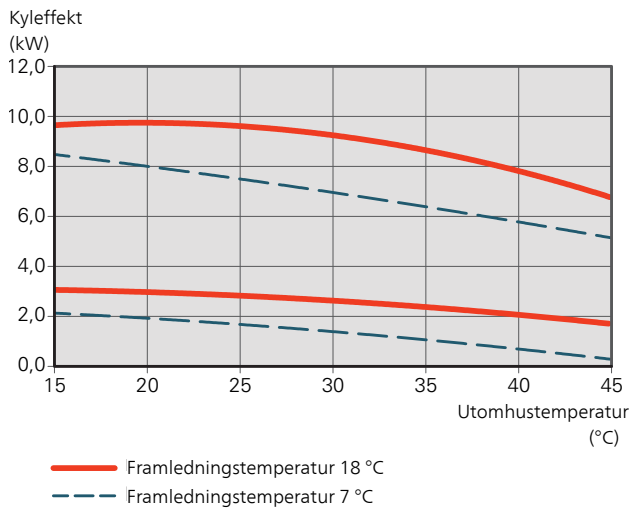

Mått

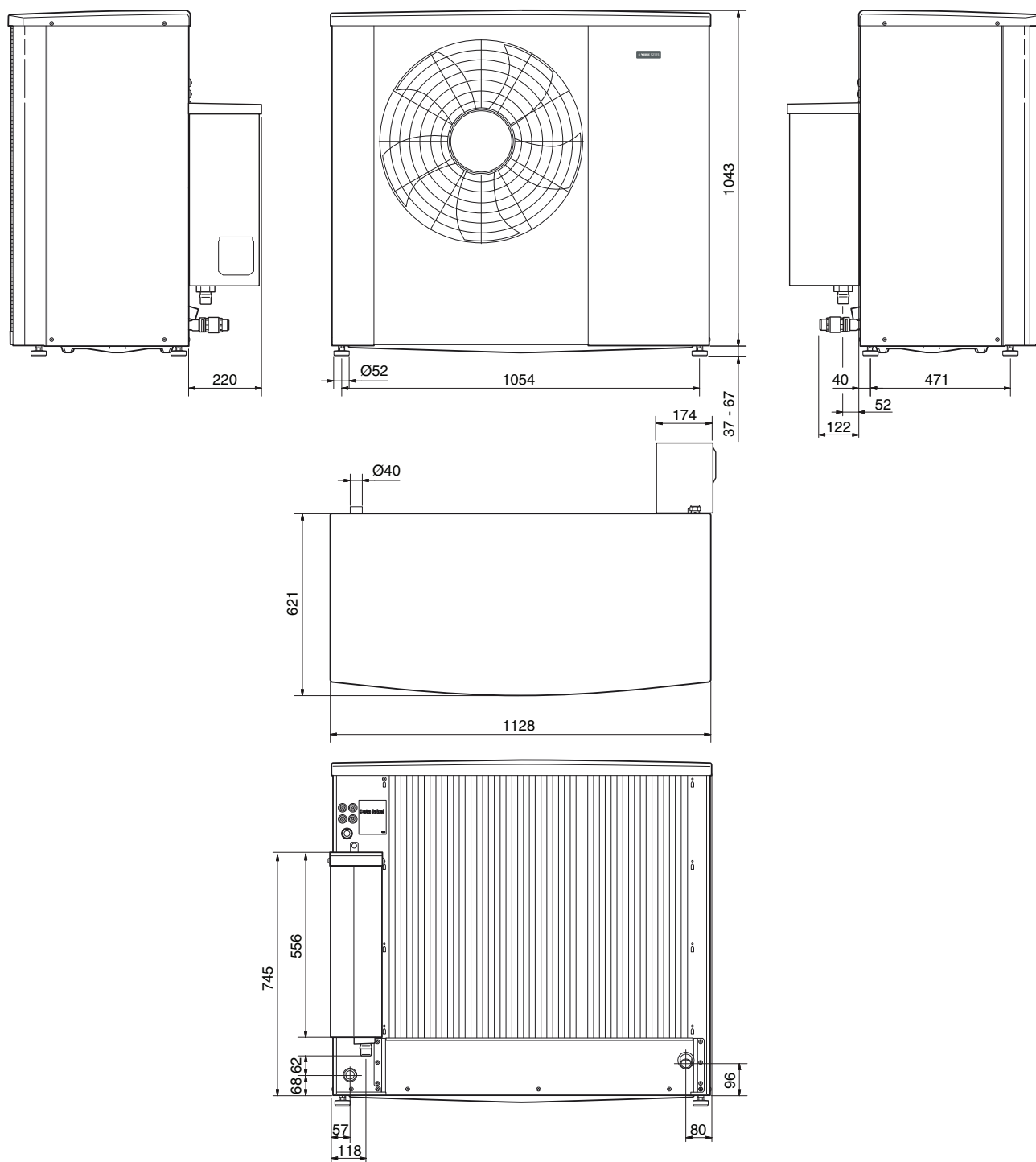

Ljudtrycksnivåer

S2125 placeras oftast intill en husvägg vilket ger en rik-
tad ljudspridning som ska beaktas. Man ska därför alltid
sträva efter att vid uppställning välja den sida som är
vänd mot det minst ljudkänsliga grannområdet.

Ljudtrycksnivåerna påverkas av ytterligare väggar, murar,
marknivåskillnader m.m. och får därför endast ses som
riktvärden.

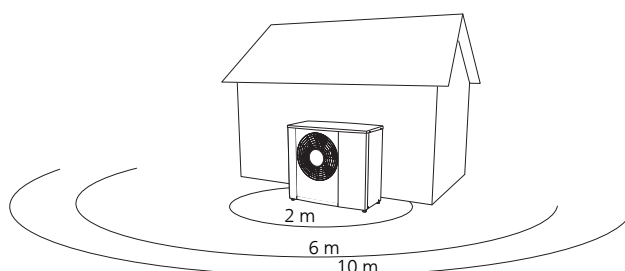

		Ljudeffekt ¹	Ljudtryck vid avstånd (m) ²									
			1	2	3	4	5	6	7	8	9	10
S2125-8	Nominellt ljudvärde	49	44	38	34,5	32	30	28,5	27	26	25	24
	Max ljudvärde	55	50	44	40,5	38	36	34,5	33	32	31	30
	Max ljudvärde, tyst läge	50	45	39	35,5	33	31	29,5	28	27	26	25
S2125-12	Nominellt ljudvärde	49	44	38	34,5	32	30	28,5	27	26	25	24
	Max ljudvärde	59	54	48	44,5	42	40	38,5	37	36	35	34
	Max ljudvärde, tyst läge	54	49	43	39,5	37	35	33,5	32	31	30	29

¹ Ljudeffektnivå, $L_{w(A)}$, enligt EN12102

² Ljudtryck beräknat enligt riktningsfaktor $Q=4$

Tekniska data

S2125		8	8	12
Spänning		1 x 230 V	3 x 400 V	3 x 400 V
<i>Effektdata enligt EN 14 511, delast ¹</i>				
Uppvärmning	-7 / 35 °C	4,72 / 1,72 / 2,82	4,72 / 1,72 / 2,82	7,23 / 2,73 / 2,65
Avgiven effekt / tillförd eleffekt / COP (kW/kW/-) vid nominellt flöde Utomhustemp. / Framledningstemp.	2 / 35 °C	3,20 / 0,72 / 4,44	3,20 / 0,72 / 4,44	3,67 / 0,85 / 4,33
	2 / 45 °C	2,95 / 0,87 / 3,39	2,95 / 0,87 / 3,39	3,46 / 1,02 / 3,40
	7 / 35 °C	3,15 / 0,69 / 5,18	3,15 / 0,69 / 5,18	3,67 / 0,70 / 5,21
	7 / 45 °C	2,97 / 0,76 / 3,90	2,97 / 0,76 / 3,90	3,35 / 0,85 / 3,91
Kylning	35 / 7 °C	6,69 / 2,41 / 2,77	6,69 / 2,41 / 2,77	6,69 / 2,41 / 2,77
Avgiven effekt / tillförd eleffekt / EER (kW/kW/-) vid maximalt flöde Utomhustemp. / Framledningstemp.	35 / 18 °C	8,68 / 2,60 / 3,34	8,68 / 2,60 / 3,34	8,68 / 2,60 / 3,34
<i>SCOP enligt EN 14825</i>				
Nominell värmeeffekt (P _{designh}) medelklimat 35 °C / 55 °C (Europa)	kW	5,33 / 5,30	5,33 / 5,30	6,80 / 7,60
Nominell värmeeffekt (P _{designh}) kallt klimat 35 °C / 55 °C	kW	5,40 / 5,20	5,40 / 5,20	8,40 / 8,40
Nominell värmeeffekt (P _{designh}) varmt klimat 35 °C / 55 °C	kW	5,50 / 5,20	5,50 / 5,20	7,00 / 7,45
SCOP medelklimat, 35 °C / 55 °C (Europa)		5,00 / 3,70	5,00 / 3,70	5,00 / 3,80
SCOP kallt klimat, 35 °C / 55 °C		4,10 / 3,20	4,10 / 3,20	4,20 / 3,40
SCOP varmt klimat, 35 °C / 55 °C		6,30 / 4,50	6,30 / 4,50	6,30 / 4,60
<i>Energimärkning, medelklimat²</i>				
Produktens effektivitetsklass rumsuppvärmning 35 C / 55 C ³		A+++ / A++	A+++ / A++	A+++ / A+++
Systemets effektivitetsklass rumsuppvärmning 35 C / 55 C ⁴		A+++ / A+++		
<i>Elektrisk data</i>				
Märkspänning		230 V ~ 50 Hz	400 V 3N ~ 50 Hz	400 V 3N ~ 50 Hz
Max effekt fläkt	W	30	30	50
Avsäkring	A _{rms}	16	10	10
Kapslingsklass		IP24		
<i>Köldmediekrets</i>				
Typ av köldmedium		R290		
GWP köldmedium		3		
Fyllnadsmängd	kg	0,8		
Typ av kompressor		Rotationskompressor		
CO ₂ -ekvivalent (Kylkretsen är hermetiskt tillsluten.)	t	0,0024		
<i>Luftflöde</i>				
Max luftflöde	m ³ /h	2 400	2 400	2 950
<i>Arbetsområde</i>				
Min/max lufttemperatur, värme	°C	-25 / 38		
Min/max lufttemperatur, kyla	°C	15 / 43		
<i>Värmebärarkrets</i>				
Max systemtryck värmebärare	MPa	0,45 (4,5)		
Avsäkringstryck värmebärare	MPa	0,25 (2,5)		
Rekomenderat flödesintervall, värmedrift	l/s	0,08 – 0,32	0,08 – 0,32	0,12 – 0,48
Min dimensionerande flöde avfrostning (100 % pumphastighet)	l/s	0,32		
Min/max VB-temp kontinuerlig drift	°C	26 / 75		
Anslutning värmebärare S2125		G1" utvändig gänga		
Anslutning värmebärare flexrör		G1" utvändig gänga		
Min rekommenderad rördimension (system)	DN (mm)	25 (28)		
<i>Mått och vikt</i>				
Bredd	mm	1 130		
Djup	mm	820		
Höjd	mm	1 070		
Nettovikt (exklusive emballage)	kg	163	179	179
<i>Övrigt</i>				
Ämnen enligt förordning (EG) nr. 1907/2006, artikel 33 (Reach)		Bly i mässingsdetaljer		
Artikelnummer		064 220	064 219	064 217

S2125		8	8	12
Spänning		1 x 230 V	3 x 400 V	3 x 400 V
RSK-nr		625 14 15	625 14 14	625 14 02

- 1 Effektangivelser inklusive avfrostningar enligt EN 14511 vid värmebärarflöde motsvarande DT=5 K vid 7 / 45.
- 2 Redovisad effektivitet för systemet tar även hänsyn till dess temperaturregulator. Om systemet kompletteras med extern tillsatspanna eller solvärme ska den totala effektiviteten för systemet räknas om.
- 3 Skala för produktens effektivitetsklass rumsuppvärmning A++ till G. Modell styrmodul SMO S
- 4 Skala för systemets effektivitetsklass rumsuppvärmning A+++ till G. Modell styrmodul SMO S

Tillbehör

Detaljerad information om tillbehören och fullständig tillbehörslista finns på nibe.se.

Kondensvattenrör

Kondensvattenrör, olika längder.

KVR 11-10

1 meter

Art nr 067 823

RSK nr 621 25 98



KVR 11-30

3 meter

Art nr 067 824

RSK nr 621 26 00

KVR 11-60

6 meter

Art nr 067 825

RSK nr 621 25 99

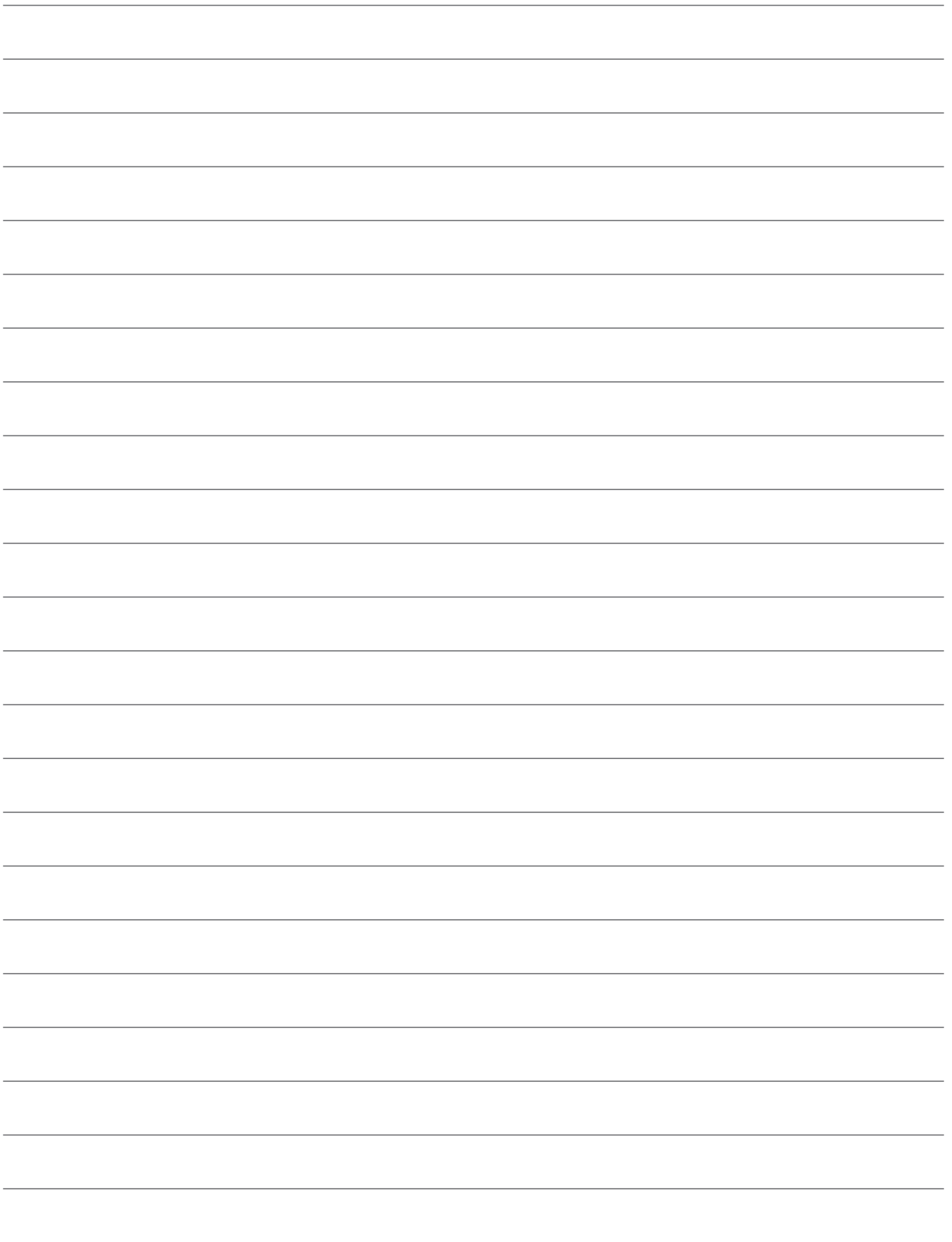



NIBE Energy Systems
Box 14, 285 21 Markaryd
nibe.se

PBD SV 2126-1 639089

Detta produktblad är en publikation från NIBE Energy Systems. Alla produktillustrationer, fakta och data bygger på aktuell information vid tidpunkten för publikationens godkännande. NIBE Energy Systems reserverar sig för eventuella fakta- eller tryckfel i detta produktblad.

©2021 NIBE ENERGY SYSTEMS